

zeitgerechte Wasserspiele

- die Aufwertung des öffentlichen Raumes



Betriebssysteme für Wasserspiele,

aus dem **VTE**[®] Systembaukasten

Produktinformation mit Planungshilfen

MAELVE[®]

mediumbetätigte aleatorische Ventilsysteme

MAELVE[®] Ventilsysteme erweitern die Attraktivität von Wasserspielen Wasserspiele um das nicht vorhersehbare, rein zufällige Moment bei der Aktivierung von Einzelfontänen oder Fontänengruppen. Sie erzeugen damit ungewöhnliche und spannungsreiche Effekte.

Zu aleatorische Ventile stehen noch folgende Veröffentlichungen zur Verfügung:



- Kompendium
- Einbau- und Wartungsanleitung
- Konfigurationsbeispiele
- Ausschreibungstexte



AGU

DESIGN & TECHNIK FÜR WASSERSPIELE
IM ÖFFENTLICHEN RAUM

Green Tec made in Germany
gefördert durch



Bundesministerium
für Umwelt, Naturschutz
Bau und Reaktorsicherheit



**Deutsche
Umweltstiftung**

Mitglied des Wirtschaftsrats



**UmweltCluster
Bayern**



europa.eu

gefördert durch

Europäische Umweltagentur



Funktionsbeschreibung

MAELVE® mediumbetätigte Aleatorik-Ventilsysteme erzeugen nicht systematische Operationen, die zu einem nicht vorhersehbaren, zufälligen Ergebnis führen.

MAELVE® Ventilsysteme erweitern die Attraktivität von Wasserspielen um das nicht vorhersehbare, rein zufällige Moment bei der Aktivierung von Einzelfontänen oder Fontänengruppen. Sie erzeugen damit ungewöhnliche und spannungsreiche Effekte.

Mit **MAELVE®** Ventilsystemen reduzieren sich Kosten, Platzbedarf und Serviceaufwand gegenüber herkömmlichen Verteilersystemen ganz erheblich.

Die aleatorischen Vorgänge, hier also das zufällige Öffnen oder Schließen von Ventilen erzeugen sich in einer Verteilerkammer durch Strömungsmechanismen, deren Veränderung von aussen bestimmt werden. Auslösender Faktor ist immer eine Strömungsänderung durch Unterbrechung der Strömungszufuhr. Diese kann hervorgerufen werden:

- automatisch durch Zeitsteuerung einer Pumpe oder Zeitsteuerung eines Ventils.
- interaktiv durch Besucher über entsprechende Schaltanlagen, z. B. einem Berührungsschalter.

MAELVE® mediumbetätigte Aleatorik-Ventilsysteme benötigen keine Fremdenergie,

MAELVE® mediumbetätigte Aleatorik-Ventilsysteme sind wartungsfrei.

Hoher Unterhaltungs- und Spielwert durch wechselnde, nicht vorhersehbare Springbilder von Fontänen oder Fontänengruppen.
Ideal in Kombination mit interaktiver Betätigung.

Beschrieb

MAREV® AV-110-07-075

Daten:

Form/Maß: stehender Zylinder Ø 110 mm

Anschlüsse:

Zugang: 1½“, Abgänge 7 x ¾“

Ventilkörper: 6 St. Ventilkörper (bauseits in variabler Anzahl einsetzbar)

Material: Edelstahl 1.4301 / PE

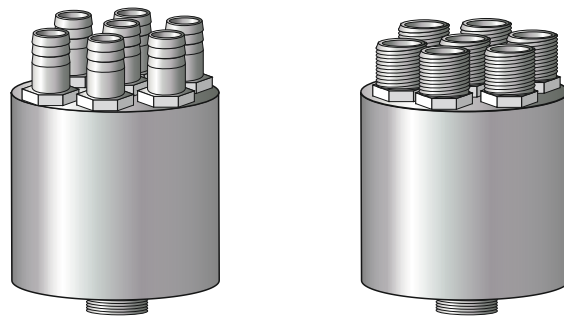

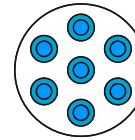

Funktionsbeispiele

MAEIVE® AV-110-07-075



Beispiele mit Ventilsitzen ohne Durchgang

-  Ventilsitz mit Durchgang
-  Ventilsitz ohne Durchgang, Besetzung mit Ventilkörper

Bestückung mit 3 Ventilkörper

Die Abgänge von 4 St. Ventile erhalten je 1/4 der Leistung.

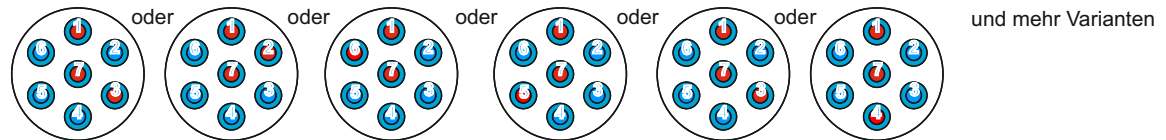

Bestückung mit 4 Ventilkörper

Die Abgänge von 3 St. Ventile erhalten je 1/3 der Leistung.

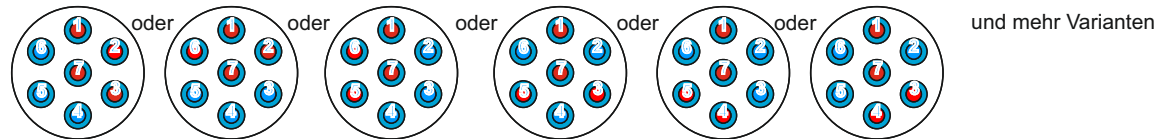

Bestückung mit 5 Ventilkörper

Die Abgänge von 2 St. Ventile erhalten je 1/2 der Leistung.

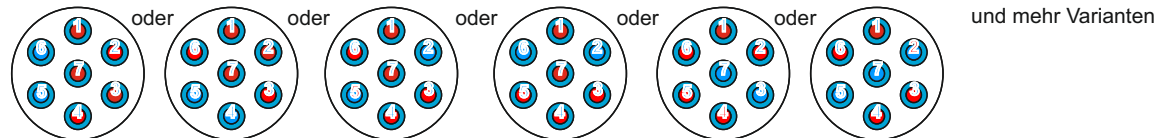

Bestückung mit 6 Ventilkörper

Der Abgang von 1 St. Ventil erhält 1/1 der Leistung.

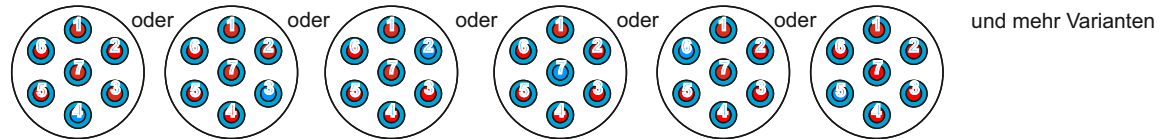

Beispiel

SmartCity WasserspielAttraktion für den öffentlichen Raum nach DIN 18034.

bestehend aus:

- zentrales Wasserspiel

mit

1 St. Hohlstrahlfontäne 16x3, Springhöhe bis 3.00 m

6 St. Fontänen V 13, Springhöhe bis 75 cm

- 7 St. Satelliten

Fontänen Vollstrahl V10, Strahl vertikal bis 18° verstellbar,

Bez. **fontatop**® K2S-110-V10v

Interaktiv zu bedienen mit Berührungsschalter, bodeneingebaut,

Fontänen gesteuert mit

ACTIVE® medienbestätigtem aleatorischem Ventilsystem

für die zufällige Ansteuerung von (hier) jeweils 3 von 7 Fontänen.

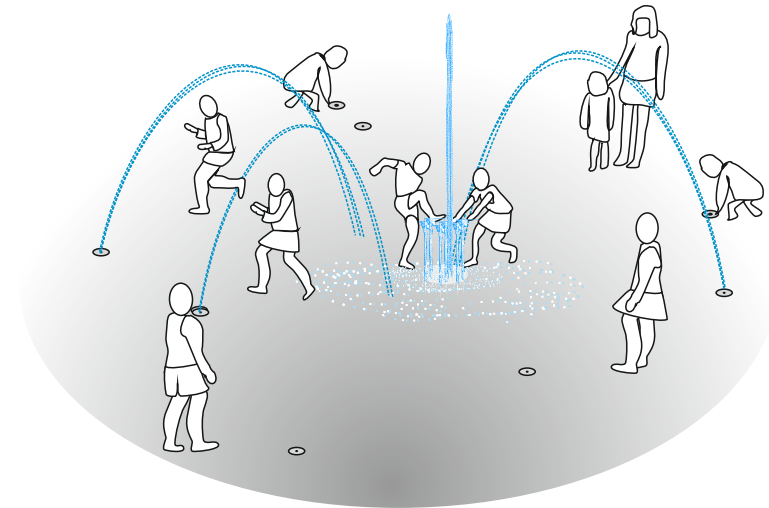

Die Zeitsteuerung des Gesamtssystems erlaubt es nach Belieben, die Zeitabschnitte für die „ruhigen“ und die lebhaften Phasen des Wasserspiels (auch mehrere pro Tag) in einem einfach bedienbarem Programm vorzugeben.

Die Springhöhe der Fontänen ist für die alle Gruppen per Handventil wählbar.



AGU
DESIGN & TECHNIK FÜR WASSERSPIELE
IM ÖFFENTLICHEN RAUM

Lochhamer Schlag 5 A 82166 Gräfelfing bei München
Tel. +49 (0)89 / 2000589-0

www.wasserspieltechnik.eu
info@wasserspieltechnik.eu

Zu aleatorische Ventile stehen noch folgende Veröffentlichungen zur Verfügung:



- Kompendium
- Einbau- und Wartungsanleitung
- Konfigurationsbeispiele
- Ausschreibungstexte